

Heidelberger Stehgerät Jumbo für Stehorthesen

REHATEC[®]
DIETER FRANK GmbH

RC 60070

Kostenvoranschlag

Absender / Rechnungsadresse

Bestellung

Versandadresse

Besteller

Datum

Kommission

Hallo, ich bin Jumbo.
Ich helfe Kleinkindern bei ihrem Stehtraining. Mich kannst du ganz einfach mit einer Stehorthese kombinieren.



Abbildung entspricht nicht der Grundausrüstung | Maßtoleranzen $\pm 3\%$

Grundausrüstung

- Standfüße
- Therapietisch gerade
- Tischtiefenverstellung

Basisdaten

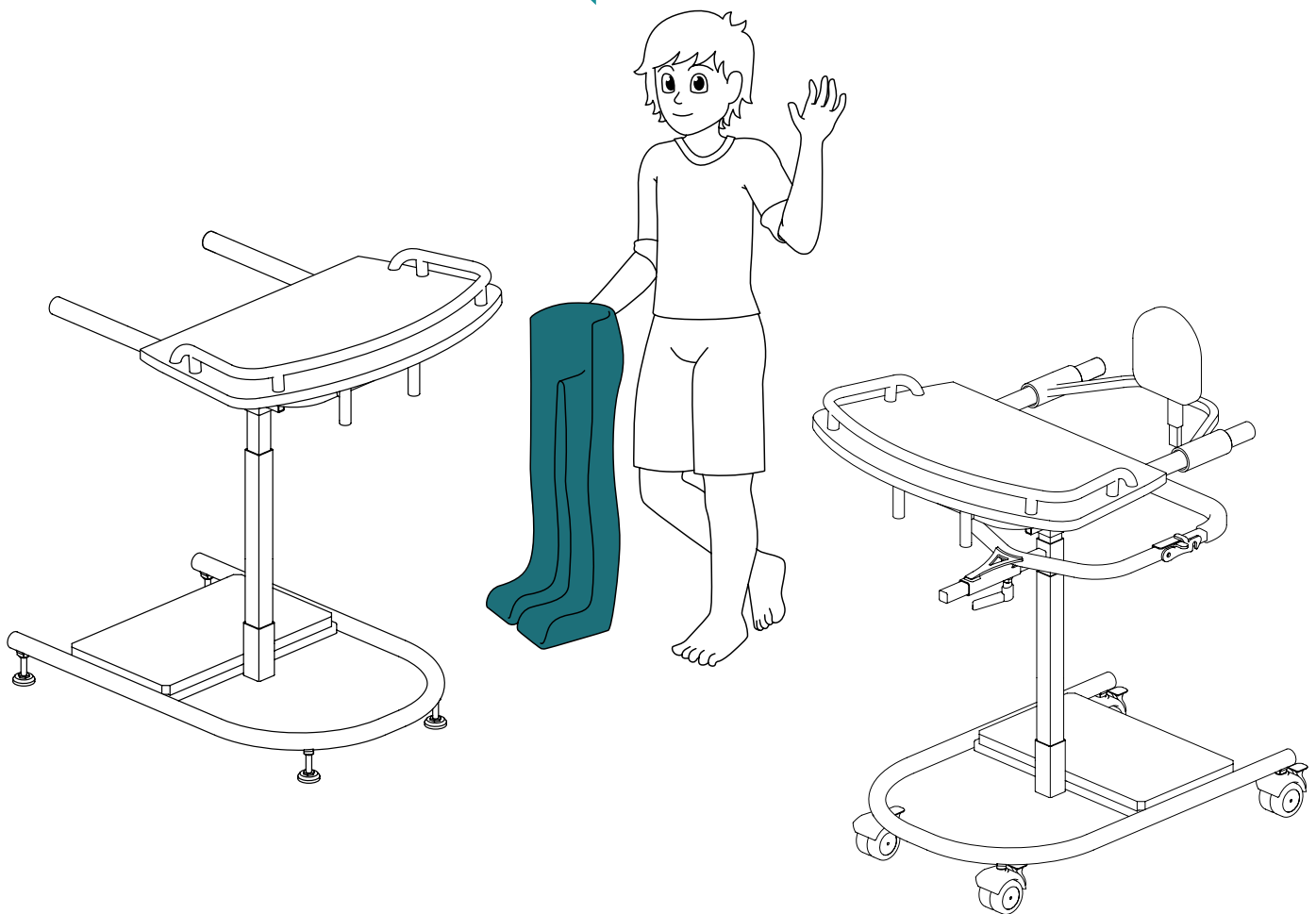
- Typ 107.1 Max. Benutzergewicht: 40 kg
Max. Tischhöhe: 65 cm



Weitere technische Daten finden Sie auf www.rehatec.com
Preise unverbindlich in CHF exkl. MwSt.

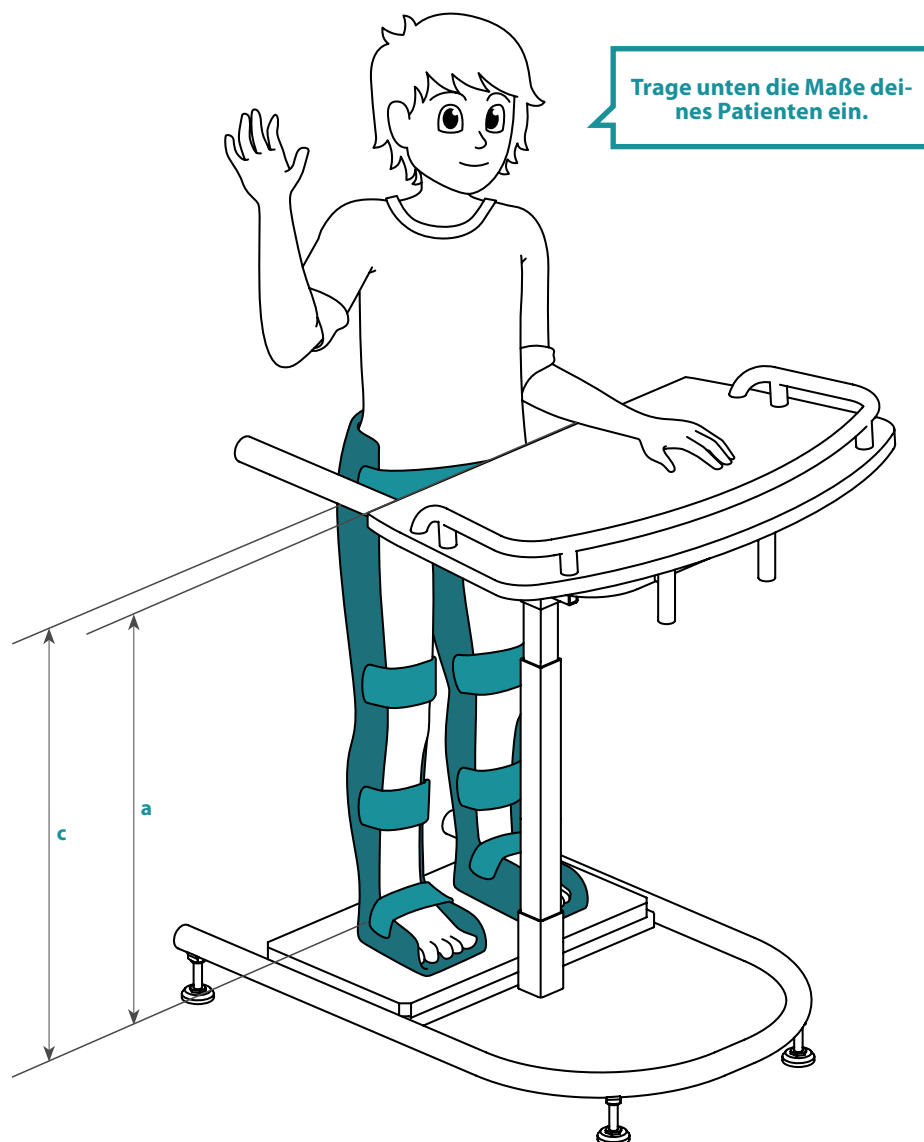

Patientenmaße	
Tischhöhe (a)	Höhe Beckenmitte (c)
cm	cm

Maßtoleranzen ±3%

Maße							
Tischhöhe (a)	Untergestelllänge	Untergestellbreite		Tischaufnahme Innenbreite	Beckenrahmenhöhe (c)	Beckenrahmeninnenbreite	max. Benutzergewicht
		Innen	Außen				
35 - 65 cm	71 cm	42 cm	48 cm	34 cm	41 - 51 cm	33 cm	40 kg

Grundgestell

Heidelberger Stehgerät Jumbo für Stehorthesen

REHATEC[®]
DIETER FRANK GmbH

RC 60070

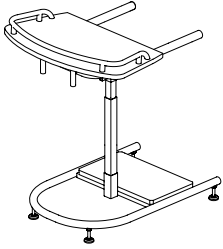
Variante	
Stehgerät Jumbo für Stehorthesen Typ 107.1	
	
Grundpreis	2450.00

Gestellfarbe	
Reinweiß	(RAL 9010)

Bezugsfarben	
Pink / Hellgrau	(N20038 / N20041)
Hellblau / Hellgrau	(N20037 / N20041)
Skai Blau Atoll*	
*Standard, wenn nichts gewählt	

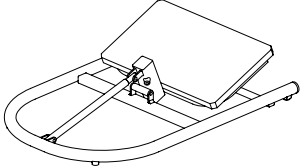
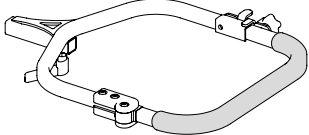

Bitte gebe die Bezugsfarbe
deines Jumbo an. Solltest du
eine Rückenpelotte und / oder
Kopfstütze bestellen, wird diese
dann in dieser Farbe geliefert.

Gestell							
Transportrollen mit Feststellbremsen, 75 mm Code 10003 	Wand- und Möbelschutz Code 1018607 	Untergestell Multi Code 110 inkl. Tischplattenschrägverstellung Gestell kantelbar bis 20° 	Schwenkarmbeckenrahmen Code 1017780 Hinteres Rohr gepolstert 				
Satz	305.00	Satz	145.00	Aufpreis	445.00	Stück	725.00

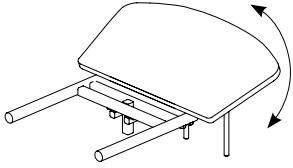
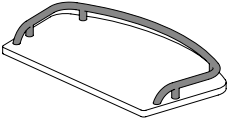
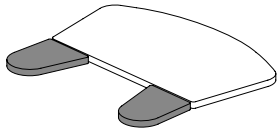
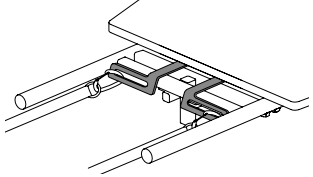
Therapietisch											
Tischplattenschrägverstellung Code 10056 	Tischumrandung Code 10011 	Parallelverstellbare Armauflagen Code 1018736 In der Breite verstellbar 	Befestigungsösen Code 1017795 zur Befestigung der Stehorthese an der Tischaufnahme 								
Bei Untergestell Multi inklusive				Aufpreis	170.00	Satz	190.00	Aufpreis	245.00	Paar	185.00

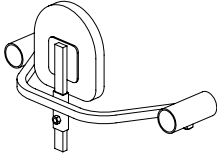
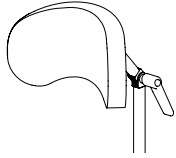
Pelotten			
Rückenpelotte Code 10018.j 	Kopfstütze Code 10034 		
Nur in Kombination mit Rückenpelotte möglich!			
Stück	320.00	Stück	385.00

Weitere Sonderbauwünsche und Anmerkungen:

Weitere technische Daten finden Sie auf www.rehatec.com
Preise unverbindlich in CHF exkl. MwSt.