

Rechnungsanschrift:

Versandadresse:

 siehe Rechnungsanschrift

 Bestellung
 Kostenvoranschlag

Kunden-Nr.: _____

Besteller: _____

Datum: _____

Unterschrift: _____

Kommission: _____

MADITA-Fun RT59000

Der Therapiestuhl für die Erstversorgung

- inkl. Armlehnen, Fußbank mit Polster, ergonomisch geformten Schiebegriff, Standard-Sitzpolster mit Bezug, 4 Laufrollen (75 mm) – davon 2 mit Feststeller
- Höhenverstellung per Gasdruckfeder (800N)
- Rahmenfarbe: Telegrau 4 (Weißgrau)
- Verstellmöglichkeiten:
 - Sitzwinkel (per Gasdruckfeder 250N, (-)5° - 37° / 0° - 42°)
 - Rückenwinkel
 - Sitztiefe und Sitzbreite
 - winkel-, höhen- und breitenverstellbare Armlehnen
 - höhenverstellbare Rückenlehne
 - Fußbank, kniewinkel- und höhenverstellbar





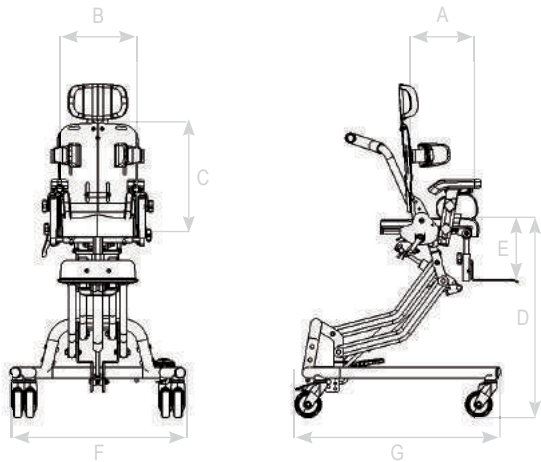

HMV-Nr.: 26.11.05.0022

Maße - Grundmodell		
A	Sitztiefe	12 - 19 cm
B	Sitzbreite	14 - 22 cm
C	Höhe kurzer Rücken	28 - 33 cm
C	Höhe langer Rücken	30 - 35 cm
D	Sitzhöhe	25 - 62 cm
E	Unterschenkellänge	12 - 22 cm
F	Breite gesamt	52 cm
G	Länge Grundrahmen	58 cm
	Sitzwinkel	(-)5° - 37° / 0° - 42°
	Rückenwinkel	(-)5° - 25°
	max. Belastung	20 kg
	Gewicht	16 kg

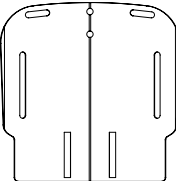
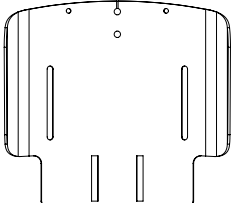

Grundmodell	
MADITA-Fun mini	
	Preis / Stück
<input type="checkbox"/> 3100000	CHF 2970.00
Bezüge	
	Preis
<input type="checkbox"/> Pink-Telemagenta (Nr. 114) (91 00 219) inkl.	(91 00 220) inkl.
<input type="checkbox"/> Hellblau (Nr. 106)	(91 00 216) inkl.
<input type="checkbox"/> Jeans (Nr. 116)	(91 00 216) inkl.
Sitzwinkelvoreinstellung	
Bitte wählen Sie eine Voreinstellung aus (-)5° - 37° = Standard, wenn nicht anders angegeben	
	Preis / Stück
<input type="checkbox"/> (-)5° - 37° (3100001)	inkl.
<input type="checkbox"/> 0° - 42° (3100101)	inkl.

Konfigurationsmöglichkeiten - Rücken				
	Rücken inkl. Polster und Bezug Standard		Höhe	Breite
	Rücken (kurz)		28 - 33 cm	24 cm
	Rücken (lang)		30 - 35 cm	24 cm
			Preis / Stück	
<input type="checkbox"/> Rücken (kurz) (31 00 002)		CHF 230.00		
<input type="checkbox"/> Rücken (lang) (31 00 003)		CHF 230.00		
	Rücken mit integrierter Oberarmführung inkl. Polster und Bezug – mit einstellbarer Muldenform im unteren Rumpfbereich mittels Polsterkeilen (Höhe ca. 3cm)		Höhe	
	Rücken (kurz)		28 - 33 cm	
	Rücken (lang)		30 - 35 cm	
			Preis / Stück	
<input type="checkbox"/> Rücken (kurz) (31 00 005)		CHF 260.00		
<input type="checkbox"/> Rücken (lang) (31 00 006)		CHF 260.00		
Thoraxpelotten – gepolstert und bezogen, inkl. Halterung		Thoraxpelotten, lang (Rumpfführung) gepolstert und bezogen, inkl. Halterung		Rücken ohne Polster und Bezug liefern zum Einbau von Maßpolstern
Höhe	7 cm	Höhe	14 cm	Namensstickerei auf dem Rückenpolster – bitte füllen Sie das Formular auf Seite 109 aus! 
Tiefe	9 cm	Tiefe	6 cm	
Brustbreite	14 - 20 cm	Rumpfbreite	14 - 20 cm	
Preis / Paar		Preis / Paar		
<input type="checkbox"/> 31 00 009 CHF 140.00		<input type="checkbox"/> 31 00 007 CHF 220.00		<input type="checkbox"/> 60 00 060 Preisreduzierung Netto CHF -75.00

Konfigurationsmöglichkeiten - Sitz				
Sitzpolster Standard, inkl. Bezug		Sitzpolster – mit anatomischer Beinführung, inkl. Bezug		
Preis / Stück		Aufpreis / Stück		Aufpreis / Stück
<input type="checkbox"/> 31 00 011 inkl.		<input type="checkbox"/> 31 00 012 CHF 280.00		<input type="checkbox"/> 31 00 013 CHF 410.00
Oberschenkelführung – gepolstert und bezogen, winkel-, breiten- und tiefenverstellbar (bei Dysplasie-Sitz bereits enthalten)		Innenbeinführung – abduzierbar (bei Dysplasie-Sitz bereits enthalten)		Inkontinenzbeschichtung im Sitzbereich
Preis / Paar		Preis / Stück		Preis / Stück
<input type="checkbox"/> 13 cm (31 00 016) CHF 245.00 <input type="checkbox"/> 16 cm (31 00 017) CHF 245.00		<input type="checkbox"/> 31 00 015 CHF 261.00		<input type="checkbox"/> 31 00 014 CHF 235.00
				<input type="checkbox"/> 60 00 061 Preisreduzierung Netto CHF -75.00
Sitz ohne Polster und Bezug liefern zum Einbau von Maßpolstern				

Zubehör				
Kopfstütze (Standard) gepolstert, höhenverstellbar		Kopfstütze (Standard) gepolstert, höhen-, tiefen- und winkelverstellbar		Kopfstütze (Muschelform) gepolstert, höhen-, tiefen- und winkelverstellbar
Preis / Stück		Preis / Stück		Preis / Stück
<input type="checkbox"/> 31 00 020 CHF 268.00		<input type="checkbox"/> 31 00 021 CHF 326.00		<input type="checkbox"/> 31 00 024 CHF 460.00
				<input type="checkbox"/> 31 00 022 CHF 319.00
				<input type="checkbox"/> 31 00 023 CHF 160.00
Holztherapeutisch – mit Rand, vorsteckbar				
Tischaufflagepolster bezogen mit schwarzem Flexi-Stoff, Höhe 1 cm				
				

Zubehör		Begurtungen	
Begurtungsmontagesatz für den Sitzbereich bestehend aus 2 Winkeln mit Klappschnalle und 2 Klappschnallen (gebohrt)		Begurtungsmontagesatz für den Rückenbereich bestehend aus 2 Gewindeplatten mit Klappschnallen und 2 Klappschnallen (gebohrt)	
Die MADITA-Fun mini-Begurtung ist mit den nebenstehenden Begurtungsmontagesätzen zu montieren. Weitere Begurtungen und Konfigurationsmöglichkeiten finden Sie ab Seite 110.		Sollte keine Farbe ausgewählt sein, werden wir schwarz als Standardfarbe für Ihre Bestellung verwenden.	
<input type="checkbox"/> 31 00 030	Preis / Satz CHF 52.00	<input type="checkbox"/> 31 00 031	Preis / Satz CHF 52.00

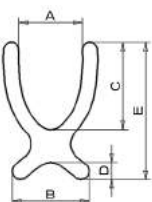
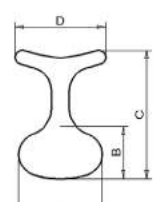
Begurtung für MADITA-Fun mini																																										
Brustschultergurt – aus elastischem, atmungsaktivem und feuchtigkeitsabweisendem Material, drei Gurte mit Steckschlössern, Gurt zur Schulter links fest vernäht		Sitzhose T-Form – aus elastischem, atmungsaktivem und feuchtigkeitsabweisendem Material, vorne mit zwei Steckschlössern, Gurte hinten fest vernäht																																								
<table border="1"> <thead> <tr> <th></th> <th>Gr. mini</th> <th>Gr. 0</th> </tr> </thead> <tbody> <tr> <td>A</td> <td>8,5 cm</td> <td>13 cm</td> </tr> <tr> <td>B</td> <td>17,5 cm</td> <td>17,5 cm</td> </tr> <tr> <td>C</td> <td>14 cm</td> <td>15 cm</td> </tr> <tr> <td>D</td> <td>3,5 cm</td> <td>3,5 cm</td> </tr> <tr> <td>E</td> <td>24,5 cm</td> <td>25,5 cm</td> </tr> <tr> <td>Gurtbreite</td> <td>2 cm</td> <td>2 cm</td> </tr> </tbody> </table>		Gr. mini	Gr. 0	A	8,5 cm	13 cm	B	17,5 cm	17,5 cm	C	14 cm	15 cm	D	3,5 cm	3,5 cm	E	24,5 cm	25,5 cm	Gurtbreite	2 cm	2 cm		<table border="1"> <thead> <tr> <th></th> <th>Gr. mini</th> <th>Gr. 0</th> </tr> </thead> <tbody> <tr> <td>A</td> <td>18 cm</td> <td>23 cm</td> </tr> <tr> <td>B</td> <td>10 cm</td> <td>15 cm</td> </tr> <tr> <td>C</td> <td>25 cm</td> <td>33 cm</td> </tr> <tr> <td>D</td> <td>19 cm</td> <td>24 cm</td> </tr> <tr> <td>Gurtbreite</td> <td>2 cm</td> <td>2 cm</td> </tr> </tbody> </table>		Gr. mini	Gr. 0	A	18 cm	23 cm	B	10 cm	15 cm	C	25 cm	33 cm	D	19 cm	24 cm	Gurtbreite	2 cm	2 cm	
	Gr. mini	Gr. 0																																								
A	8,5 cm	13 cm																																								
B	17,5 cm	17,5 cm																																								
C	14 cm	15 cm																																								
D	3,5 cm	3,5 cm																																								
E	24,5 cm	25,5 cm																																								
Gurtbreite	2 cm	2 cm																																								
	Gr. mini	Gr. 0																																								
A	18 cm	23 cm																																								
B	10 cm	15 cm																																								
C	25 cm	33 cm																																								
D	19 cm	24 cm																																								
Gurtbreite	2 cm	2 cm																																								
<input type="checkbox"/> Gr. mini (3105032) CHF 225.00 <input type="checkbox"/> Gr. 0 (3100032) CHF 225.00		<input type="checkbox"/> schwarz (6000002) <input type="checkbox"/> hellgrau (6000001)																																								
<input type="checkbox"/> Gr. mini (7305033) CHF 186.00 <input type="checkbox"/> Gr. 0 (7300033) CHF 186.00		<input type="checkbox"/> schwarz (6000002) <input type="checkbox"/> hellgrau (6000001)																																								

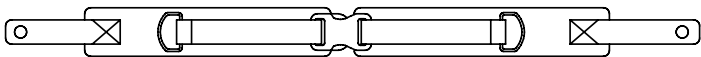
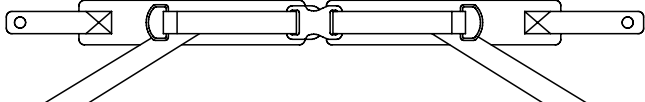
Begurtung für MADITA-Fun mini																																	
Beckengurt – mit Polster und beidseitig verstellbarem Steckschloss		4-Punkt-Beckengurt – mit Polster und beidseitig verstellbarem Steckschloss																															
	<table border="1"> <thead> <tr> <th></th> <th>Gr. mini</th> <th>Gr. 0</th> </tr> </thead> <tbody> <tr> <td>Polsterbreite</td> <td>3,5 cm</td> <td>3,5 cm</td> </tr> <tr> <td>Polsterlänge je Seite</td> <td>10 cm</td> <td>16 cm</td> </tr> <tr> <td>Gurtlänge je Seite</td> <td>20 cm</td> <td>30 cm</td> </tr> <tr> <td>Gurtbreite</td> <td>2 cm</td> <td>2 cm</td> </tr> </tbody> </table>		Gr. mini	Gr. 0	Polsterbreite	3,5 cm	3,5 cm	Polsterlänge je Seite	10 cm	16 cm	Gurtlänge je Seite	20 cm	30 cm	Gurtbreite	2 cm	2 cm		<table border="1"> <thead> <tr> <th></th> <th>Gr. mini</th> <th>Gr. 0</th> </tr> </thead> <tbody> <tr> <td>Polsterbreite</td> <td>3,5 cm</td> <td>3,5 cm</td> </tr> <tr> <td>Polsterlänge je Seite</td> <td>10 cm</td> <td>16 cm</td> </tr> <tr> <td>Gurtlänge je Seite</td> <td>20 cm</td> <td>30 cm</td> </tr> <tr> <td>Gurtbreite</td> <td>2 cm</td> <td>2 cm</td> </tr> </tbody> </table>		Gr. mini	Gr. 0	Polsterbreite	3,5 cm	3,5 cm	Polsterlänge je Seite	10 cm	16 cm	Gurtlänge je Seite	20 cm	30 cm	Gurtbreite	2 cm	2 cm
	Gr. mini	Gr. 0																															
Polsterbreite	3,5 cm	3,5 cm																															
Polsterlänge je Seite	10 cm	16 cm																															
Gurtlänge je Seite	20 cm	30 cm																															
Gurtbreite	2 cm	2 cm																															
	Gr. mini	Gr. 0																															
Polsterbreite	3,5 cm	3,5 cm																															
Polsterlänge je Seite	10 cm	16 cm																															
Gurtlänge je Seite	20 cm	30 cm																															
Gurtbreite	2 cm	2 cm																															
<input type="checkbox"/> Gr. mini (7305035) CHF 112.00 <input type="checkbox"/> Gr. 0 (7300035) CHF 112.00		<input type="checkbox"/> schwarz (6000002) <input type="checkbox"/> hellgrau (6000001)																															
<input type="checkbox"/> Gr. mini (7305036) CHF 194.00 <input type="checkbox"/> Gr. 0 (7300036) CHF 194.00		<input type="checkbox"/> schwarz (6000002) <input type="checkbox"/> hellgrau (6000001)																															