

GRILLO Small (1-2)

Preise gültig ab 1.01.2020



<input type="checkbox"/> Bestellung	Offerte <input type="checkbox"/>
Kommission :	
Firma :	
Kontaktperson :	
Datum :	
Stempel und Unterschrift :	
Preis exkl. MwSt., ab Cheseaux, verpackt	

Der GRILLO Gehtrainer stimuliert und erleichtert das Erlernen eines Gehschemas und hilft, das Becken sowie den Rumpf im Gleichgewicht zu halten. Er kann Vorwärtsgerichtet (Anterior) oder Rückwärtsgerichtet (Posterior) eingesetzt werden.

Auf der Seite 2 finden Sie Konfigurations-Beispiele. Bestellt wird immer die Grundversion "P" plus Zubehör.

Eigenschaften : Sehr einfach und ohne Werkzeug verstellbar; kann leicht gefaltet werden, ohne dass das Zubehör abgenommen werden muss; Lenkräder mit Feststeller, Hinterräder mit Rücklaufsperrern, Schleifbremsen und Feststellbremsen.

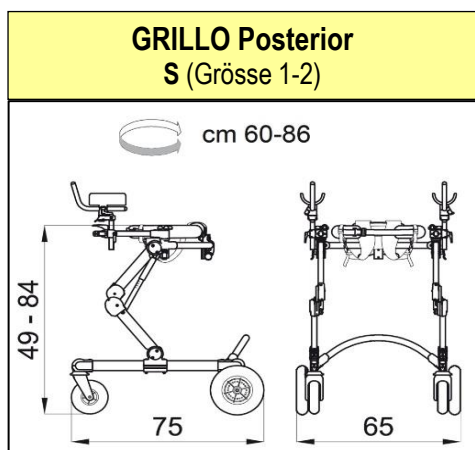
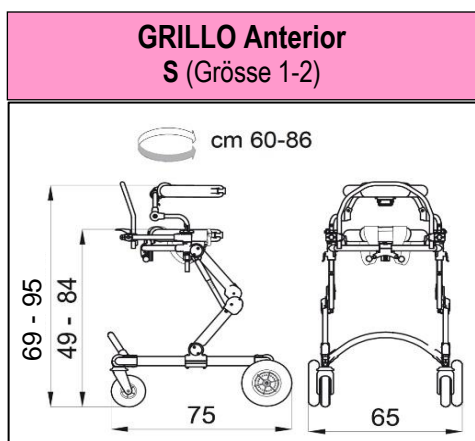

Masse und Gewichte		Grösse Small
Maximale Belastung		45 kg
Gesamtgewicht, Anterior		16.2 kg
Gesamtgewicht, Posterior		15.7 kg
Höhe Beckenführung	A	49 - 84 cm
Höhe Thoraxführung	B	69 - 95 cm
Umfang Thoraxführung		60 - 86 cm
Zusatzgewichte		2 x 2.6 kg
Körpergrösse Benutzer	C	90 - 135 cm

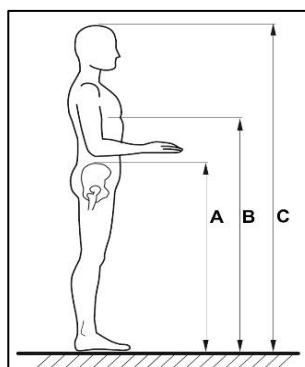

Stellen Sie sicher, dass die Masse A und B in der Illustration, den Einstellbereich der Becken- und Thoraxführung nicht überschreiten.

Fax 021 731 54 18 / Tel. 021 731 54 72
E-mail : info@promeditec.ch / www.promeditec.ch

GRILLO Small (1-2)

Beispiele Anterior Versionen

Grillo Small A/P



Grundversion A/P enthält :
Beckenführung, Sitzhose, Haltebügel,
Fussbedienbare Feststellbremse

Grillo Small A/PT



= Version A/P, mit Option :
Thoraxführung

Grillo Small A/PA



= Version A/P, mit Option :
Unterarmauflagen

Beispiele Posterior Versionen

Grillo Small P/P



Grundversion P/P enthält :
Beckenführung, Sitzhose, Handgriffe,
Fussbedienbare Feststellbremse

Grillo Small P/PT













= Version P/P, mit Option :
Thoraxführung

Grillo Small P/PA



= Version P/P, mit Option :
Unterarmauflagen

GRILLO Small (1-2)

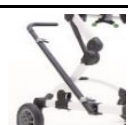
Grundmodell Anterior A/P <input type="checkbox"/>		Art. Nr. 106682 CHF 3'199.-	Preise in CHF gültig ab 1.01.2020
Grundmodell Posterior P/P <input type="checkbox"/>		Art. Nr. 106631 CHF 3'199.-	Zubehör inbegriffen = <input checked="" type="checkbox"/>
Grundausrüstung und Optionen			
924 Beckenführung  <input checked="" type="checkbox"/> Art-Nr. 103635 Standard	930 Sitzhose  <input checked="" type="checkbox"/> Art-Nr. 103631 Standard	929 Fussbedienbare Feststellbremsen  <input checked="" type="checkbox"/> Art-Nr. 103590 Standard	
926 Haltebügel <input checked="" type="checkbox"/> Art-Nr. 103586 Standard Nur für Anterior	927 Handgriffe <input checked="" type="checkbox"/> Art-Nr. 103588 Standard Nur für Posterior	925 Thoraxführung <input type="checkbox"/> Art-Nr. 103639 CHF 843.90 	
809 Unterarmauflagen <input type="checkbox"/> Art-Nr. 103573 CHF 600.40 Nur für Anterior	809 Unterarmauflagen <input type="checkbox"/> Art-Nr. 103576 CHF 678.30 Nur für Posterior	943 Armgurte für Unterarmauflagen <input type="checkbox"/> Art-Nr. 103615 CHF 31.50 	
939 Ergonomische Handgriffe <input type="checkbox"/> Art-Nr. 102974 CHF 175.30 	919 Lendenstütze <input type="checkbox"/> Art-Nr. 103792 CHF 259.70 Nur für Posterior	918 Klappbarer Sitz <input type="checkbox"/> Art-Nr. 102778 CHF 324.60 Nur für Posterior	
865 Kopfstütze nur Komb. mit Code 925 <input type="checkbox"/> Art-Nr. 102968 CHF 503.10 Nur für Posterior	815 Sattel abklappbar <input type="checkbox"/> Art-Nr. 103601 CHF 340.80 	890-C Trennschiene mit Beinführungen <input type="checkbox"/> Art-Nr. 102808 CHF 600.40 	
890-SC Trennschiene ohne Beinführungen <input type="checkbox"/> Art-Nr. 102811 CHF 525.80 	810 Zusatzgewichte <input type="checkbox"/> Art-Nr. 105604 CHF 207.70 	923 Schiebehilfe für den Begleiter <input type="checkbox"/> Art-Nr. 103581 CHF 201.20 	

Total CHF ohne MwSt.

Bemerkungen :
