

# madita-fun mini.

## Rechnungsanschrift:

## Versandadresse:

 Siehe Rechnungsanschrift

 **Bestellung**
 **Kostenvoranschlag**

Kunden-Nr.: \_\_\_\_\_

Besteller: \_\_\_\_\_

Datum: \_\_\_\_\_

Unterschrift: \_\_\_\_\_

## Kommission:

## Der Therapiestuhl für die Erstversorgung.

- inkl. Armlehnen, Fußbank mit Polster, ergonomisch geformten Schiebegriff, Standard-Sitzpolster mit Bezug, 4 Laufrollen (75 mm) – davon 2 mit Feststeller
- Höhenverstellung per Gasdruckfeder (800N)
- Rahmenfarbe: Telegrau 4 (Weißgrau)
- Verstellmöglichkeiten:
  - Sitzwinkel (per Gasdruckfeder 250N, (-)5° - 37° / 0° - 42°)
  - Rückenwinkel
  - Sitztiefe und Sitzbreite
  - winkel-, höhen- und breitenverstellbare Armlehnen
  - höhenverstellbare Rückenlehne
  - Fußbank, kniewinkel- und höhenverstellbar

**HMV-Nr.: 26.11.05.0022**



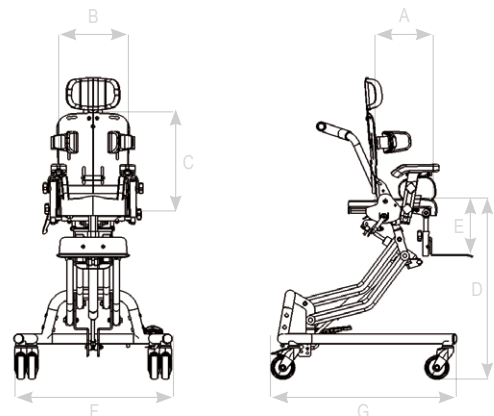

### Maße - Grundmodell

<b>A</b>	Sitztiefe	12 - 19cm
<b>B</b>	Sitzbreite	14 - 22cm
<b>C</b>	Höhe kurzer Rücken	28 - 33cm
<b>C</b>	Höhe langer Rücken	30 - 35cm
<b>D</b>	Sitzhöhe	25 - 62cm
<b>E</b>	Unterschenkellänge	12 - 22cm
<b>F</b>	Breite gesamt	52cm
<b>G</b>	Länge Grundrahmen	58cm
	Sitzwinkel	(-)5° - 37° / 0° - 42°
	Rückenwinkel	(-)5° - 25°
	max. Belastung	20kg
	Gewicht	16kg

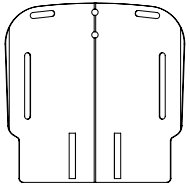
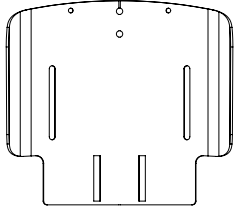

Grundmodell		Sitzwinkelvoreinstellung	
<b>madita-fun mini.</b>		Bitte wählen Sie eine Voreinstellung aus ((-15° - 37° = Standard, wenn nicht anders angegeben)	
	Preis / Stück	Preis / Stück	Preis / Stück
<input type="checkbox"/> 3100000	CHF 2970	<input type="checkbox"/> (-15° - 37° (3100001)	inkl.
		<input type="checkbox"/> 0° - 42° (3100101)	inkl.

Bezüge			
<b>Pink-Telemagenta</b> (Nr. 114)		<b>Hellblau</b> (Nr. 106)	
	Preis		Preis
<input type="checkbox"/> 9100219	inkl.	<input type="checkbox"/> 9100220	inkl.
		<input type="checkbox"/> 9100216	inkl.

Konfigurationsmöglichkeiten - Rücken				
	<b>Rücken inkl. Polster und Bezug</b> Standard			
		<b>Höhe</b>		<b>Breite</b>
	<b>Rücken (kurz)</b>	28 - 33 cm		24 cm
	<b>Rücken (lang)</b>	30 - 35 cm		24 cm
	Preis / Stück			
	<input type="checkbox"/> Rücken (kurz) (3100002)	CHF 230		
	<input type="checkbox"/> Rücken (lang) (3100003)	CHF 230		
<b>Rücken mit integrierter Oberarmführung inkl. Polster und Bezug</b> – mit einstellbarer Muldenform im unteren Rumpfbereich mittels Polsterkeilen (Höhe ca. 3cm)		<b>Höhe</b>		
	<b>Rücken (kurz)</b>	28 - 33 cm		
	<b>Rücken (lang)</b>	30 - 35 cm		
	Preis / Stück			
	<input type="checkbox"/> Rücken (kurz) (3100005)	CHF 260		
	<input type="checkbox"/> Rücken (lang) (3100006)	CHF 260		
<b>Thoraxpelotten</b> – gepolstert und bezogen, inkl. Halterung		<b>Thoraxpelotten, lang</b> (Rumpfführung) gepolstert und bezogen, inkl. Halterung		
<b>Höhe</b>	7 cm	<b>Höhe</b>	14 cm	
<b>Tiefe</b>	9 cm	<b>Tiefe</b>	6 cm	
<b>Brustbreite</b>	14 - 20 cm	<b>Rumpfbreite</b>	14 - 20 cm	
	Preis / Paar		Preis / Paar	
<input type="checkbox"/> 3100009	CHF 140	<input type="checkbox"/> 3100007	CHF 220	
		<b>Rücken ohne Polster und Bezug liefern</b> – zum Einbau von Maßpolstern		
			Preisreduzierung	
		<input type="checkbox"/> 6000060	CHF -75	
		<b>Namensstickerei auf dem Rückenpolster</b> – bitte füllen Sie das Formular auf Seite 113 aus!		
				

Konfigurationsmöglichkeiten - Sitz			
<b>Sitzpolster</b> Standard, inkl. Bezug		<b>Sitzpolster</b> – mit anatomischer Beinführung, inkl. Bezug	
	Preis / Stück		Aufpreis / Stück
<input type="checkbox"/> 3100011	inkl.	<input type="checkbox"/> 3100012	CHF 280
<b>Oberschenkelführung</b> gepolstert und bezogen, winkel-, breiten- und tiefenverstellbar (bei Dysplasie-Sitz bereits enthalten)		<b>Innenbeinführung</b> – abduzierbar (bei Dysplasie-Sitz bereits enthalten)	
	Preis / Paar		Preis / Satz
<input type="checkbox"/> 13 cm (3100016)	CHF 245	<input type="checkbox"/> 3100015	CHF 261
<input type="checkbox"/> 16 cm (3100017)	CHF 245		
		<b>Inkontinenzbeschichtung</b> im Sitzbereich	
			Preis / Stück
		<input type="checkbox"/> 3100014	CHF 235
		<b>Sitz ohne Polster und Bezug liefern</b> zum Einbau von Maßpolstern	
			Preisreduzierung
		<input type="checkbox"/> 6000061	CHF -75

**Zubehör**

<b>Kopfstütze (Standard)</b> gepolstert, höhenverstellbar 	<b>Kopfstütze (Standard)</b> gepolstert, höhen-, tiefen- und winkelverstellbar 	<b>Kopfstütze (Muschelform)</b> gepolstert, höhen-, tiefen- und winkelverstellbar 	<b>Holztherapietisch</b> mit Rand, vorsteckbar 	<b>Tischauflagepolster</b> bezogen mit schwarzem Flexi-Stoff, Höhe 1cm 
Preis / Stück	Preis / Stück	Preis / Stück	Preis / Stück	Preis / Stück
<input type="checkbox"/> <b>3100020</b> CHF 268	<input type="checkbox"/> <b>3100021</b> CHF 326	<input type="checkbox"/> <b>3100124</b> CHF 460	<input type="checkbox"/> <b>3100022</b> CHF 319	<input type="checkbox"/> <b>3100023</b> CHF 160

**Zubehör**
**Begurtungen**

<b>Begurtungsmontagesatz für den Sitzbereich</b> bestehend aus 2 Winkeln mit Klappschnalle und 2 Klappschnallen (gebohrt)	<b>Begurtungsmontagesatz für den Rückenbereich</b> bestehend aus 2 Gewindeplatten mit Klappschnallen und 2 Klappschnallen (gebohrt)	<b>Die madita-fun mini.-Begurtung ist mit den nebenstehenden Begurtungsmontagesätzen zu montieren.</b>  Weitere Begurtungen und Konfigurationsmöglichkeiten finden Sie ab Seite 114.  Sollte keine Farbe ausgewählt sein, werden wir schwarz als Standardfarbe für Ihre Bestellung verwenden.
Preis / Satz	Preis / Satz	
<input type="checkbox"/> <b>3100030</b> CHF 52	<input type="checkbox"/> <b>3100031</b> CHF 52	

**Begurtung**

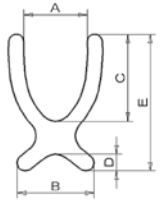
<b>Brustschultergurt</b> – aus elastischem, atmungsaktivem und feuchtigkeitsabweisendem Material, drei Gurte mit Steckschlössern, Gurt zur Schulter links fest vernäht			<b>Sitzhose T-Form</b> – aus elastischem, atmungsaktivem und feuchtigkeitsabweisendem Material, vorne mit zwei Steckschlössern, Gurte hinten fest vernäht			
	<b>Gr. mini</b>	<b>Gr. 0</b>		<b>Gr. mini</b>	<b>Gr. 0</b>	
<b>A</b>	8,5cm	13cm		<b>A</b>	18cm	23cm
<b>B</b>	17,5cm	17,5cm		<b>B</b>	10cm	15cm
<b>C</b>	14cm	15cm		<b>C</b>	25cm	33cm
<b>D</b>	3,5cm	3,5cm		<b>D</b>	19cm	24cm
<b>E</b>	24,5cm	25,5cm		<b>E</b>	2cm	2cm
<b>Gurtbreite</b>	2cm	2cm		<b>Gurtbreite</b>	2cm	
	Preis / Stück	Farbe		Preis / Stück	Farbe	
<input type="checkbox"/> Gr. mini <b>(3105 032)</b>	CHF 225	<input type="checkbox"/> schwarz <b>(6000 002)</b>	<input type="checkbox"/> Gr. mini <b>(7305 033)</b>	CHF 186.	<input type="checkbox"/> schwarz <b>(6000 002)</b>	
<input type="checkbox"/> Gr. 0 <b>(3100 032)</b>	CHF 225	<input type="checkbox"/> hellgrau <b>(6000 001)</b>	<input type="checkbox"/> Gr. 0 <b>(7300 033)</b>	CHF 186.	<input type="checkbox"/> hellgrau <b>(6000 001)</b>	

**Begurtung**

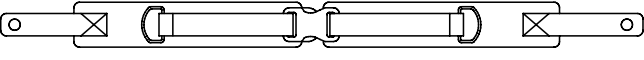
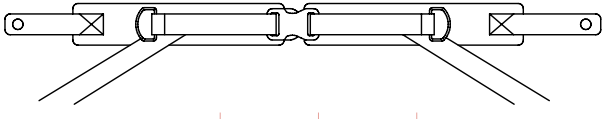
<b>Beckengurt</b> – mit Polster und beidseitig verstellbarem Steckschloss			<b>4-Punkt-Beckengurt</b> – mit Polster und beidseitig verstellbarem Steckschloss		
					
	<b>Gr. mini</b>	<b>Gr. 0</b>		<b>Gr. mini</b>	<b>Gr. 0</b>
Polsterbreite	3,5cm	3,5cm	Polsterbreite	3,5cm	3,5cm
Polsterlänge je Seite	10cm	16cm	Polsterlänge je Seite	10cm	16cm
Gurtlänge je Seite	20cm	30cm	Gurtlänge je Seite	20cm	30cm
Gurtbreite	2cm	2cm	Gurtbreite	2cm	2cm
	Preis / Stück	Farbe		Preis / Stück	Farbe
<input type="checkbox"/> Gr. mini <b>(7305 035)</b>	CHF 112	<input type="checkbox"/> schwarz <b>(6000 002)</b>	<input type="checkbox"/> Gr. mini <b>(7305 036)</b>	CHF 194	<input type="checkbox"/> schwarz <b>(6000 002)</b>
<input type="checkbox"/> Gr. 0 <b>(7300 035)</b>	CHF 112	<input type="checkbox"/> hellgrau <b>(6000 001)</b>	<input type="checkbox"/> Gr. 0 <b>(7300 036)</b>	CHF 194	<input type="checkbox"/> hellgrau <b>(6000 001)</b>