

## Kostenvoranschlag

Absender / Rechnungsadresse

## Bestellung

Versandadresse

Besteller

Datum

Kommission

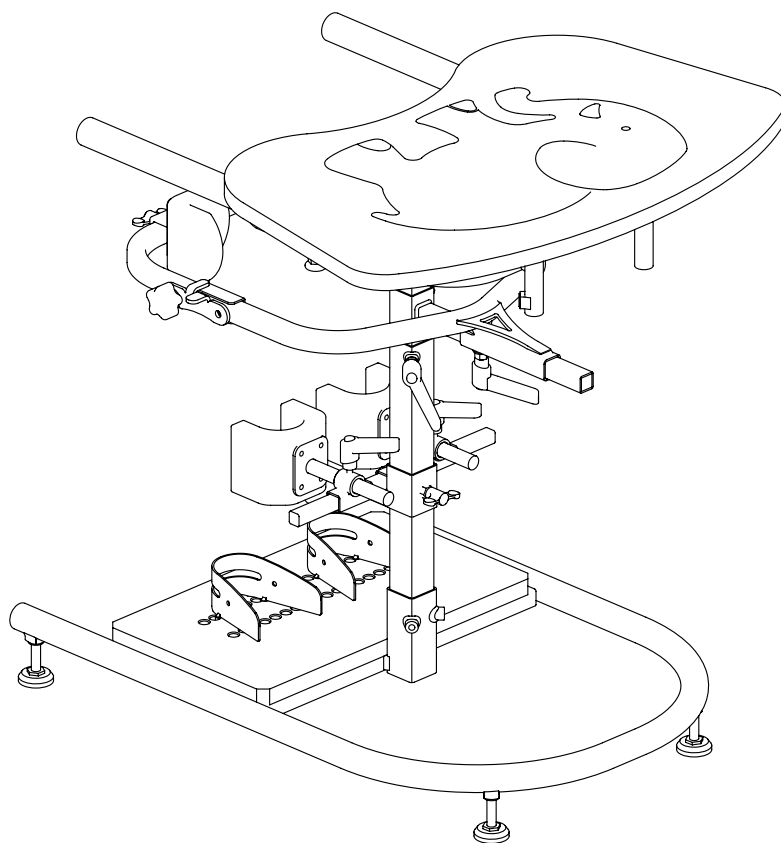

Hallo, ich bin Jumbo.  
Ich helfe Kleinkindern bei ihrem  
Stehtraining. Schau dir doch in  
Ruhe den Anpassbogen an.



Abbildung entspricht nicht der Grundausrüstung | Maßtoleranzen  $\pm 3\%$

### Grundausrüstung

- Schwenkarmbeckenrahmen
- Standfüße
- Fußschalen
- Kniepelotten
- Beckenpelotten
- Therapietisch
- Tischtiefenverstellung

### Basisdaten

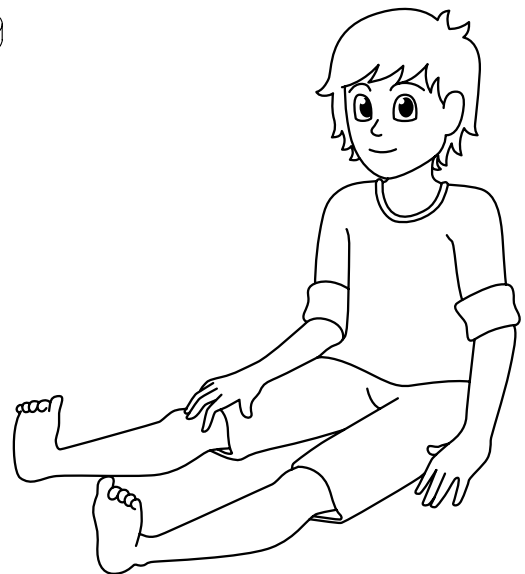
- Typ 109 Max. Benutzergewicht: 40 kg
- Max. Tischhöhe: 65 cm

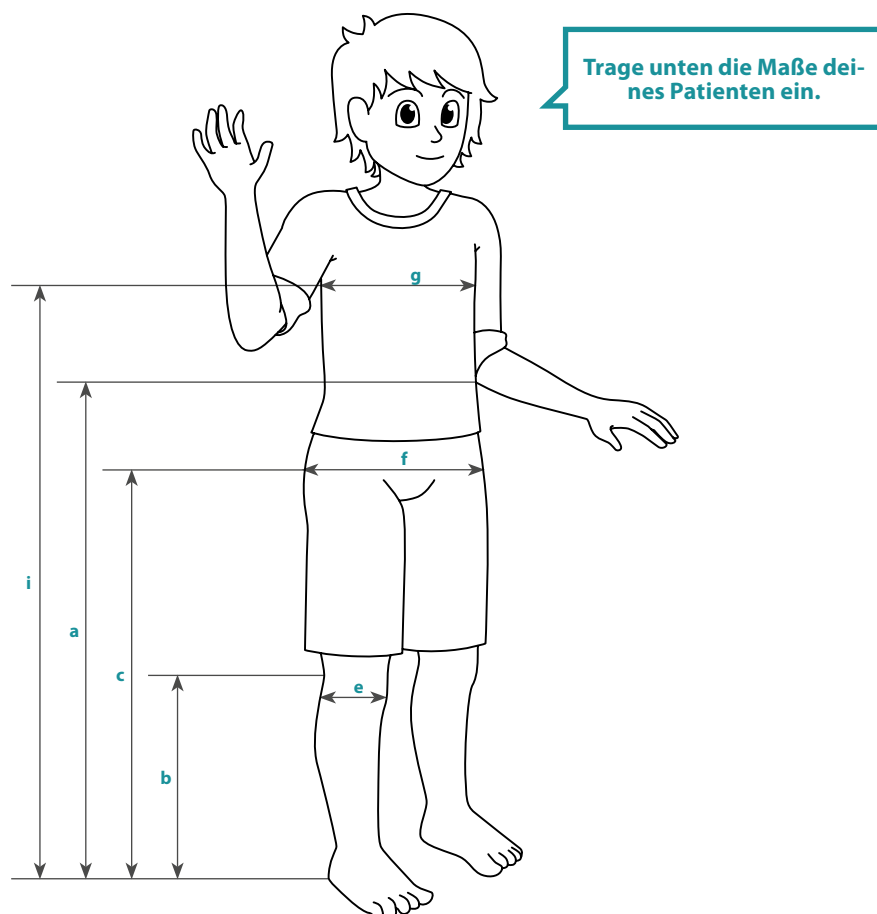

**Maßtoleranzen ±3%**

Patientenmaße						
Tischhöhe <sup>(1)</sup> (a)	Kniehöhe (b)	Höhe Beckenmitte (c)	Kniebreite (e)	Beckenbreite (f)	Brustkorbbreite (g)	Brustpelottenhöhe (i)
cm	cm	cm	cm	cm	cm	cm

Maße							
Tischhöhe	Untergestelllänge	Untergestellbreite		Tischaufnahme Innenbreite	Rahmeninnenbreite	Minimale Rahmenhöhe <sup>(1)</sup>	max. Benutzergewicht
		Innen	Außen				
35 – 65 cm	71 cm	42 cm	48 cm	34 cm	33 cm	35 cm	40 kg

<sup>(1)</sup> Wenn die Mittelsäule 5 cm tiefer als die Halterung eingestellt ist.

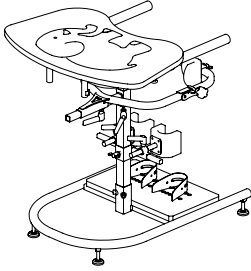
Variante	
<b>Typ 109 für Kleinkinder</b> 	
<b>Grundpreis</b>	<b>2980.00</b>

Gestellfarbe	
Reinweiß	(RAL 9010)

Bezugsfarben	
Pink/Hellgrau	(N20038/N20041)
Hellblau/Hellgrau	(N20037/N20041)
Skai Blau Atoll*	
<b>*Standard, wenn nichts gewählt</b>	

**Bitte gebe die Bezugsfarbe deines Jumbo an. Sie ist für den Bestellvorgang wichtig!**

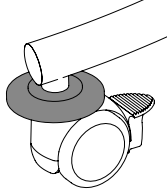
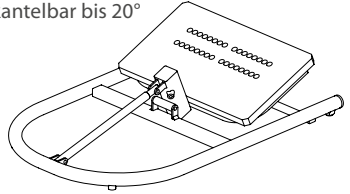

Gestell		
<b>Transportrollen mit Feststellbremsen, 75 mm</b> Code 10003 	<b>Wand- und Möbelschutz</b> Code 1018607 	<b>Untergestell Multi</b> Code 110 inkl. Tischplattenschrägverstellung Gestell kantelbar bis 20° 
<b>Satz</b>	<b>305.00</b>	<b>Satz</b> <b>145.00</b> <b>Aufpreis</b> <b>445.00</b>

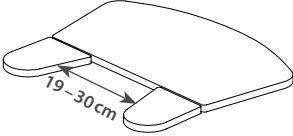
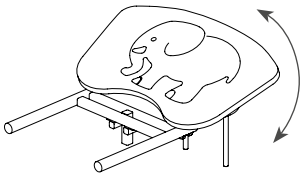
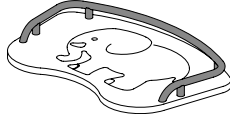
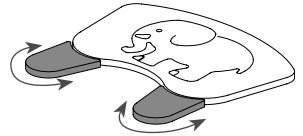
Therapietisch			
<b>Parallelverstellbare Armauflagen, inkl. geradem Tisch</b> Code 1016764 	<b>Tischplattenschrägverstellung</b> Code 10056 	<b>Tischumrandung</b> Code 10011 	<b>Armauflagen</b> Code 10026.j In der Breite verstellbar 
<b>Aufpreis</b>	<b>245.00</b>	<b>Aufpreis</b> <b>170.00</b> <b>Satz</b> <b>190.00</b> <b>Aufpreis</b> <b>245.00</b>	

**Bei Untergestell Multi inkl.**

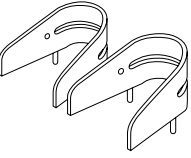
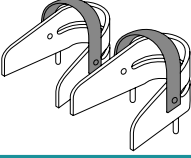
Fußschalen	
<b>Fußschalen verschraubbar</b> Code 10027 	<b>Fußriemen</b> Code 10006 
<b>Paar</b>	<b>Empfohlen bei verschraubbaren Fußschalen</b> <b>Paar</b> <b>60.00</b>

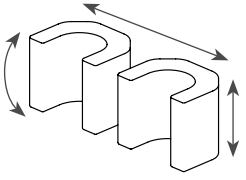
Kniepelottenmechanik	
<b>Kniepelotten in 3 Ebenen verstellbar</b> Code 10022.j 	
<b>Paar/Aufpreis</b>	<b>175.00</b>

