



<input type="checkbox"/> Bestellung	<input type="checkbox"/> Offerte
Kommission :	
Firma :	
Kontaktperson :	
Datum :	
Stempel und Unterschrift :	
Preis exkl. MwSt., ab Cheseaux, verpackt	

Der GRILLO Gehtrainer stimuliert und erleichtert das Erlernen eines Gehschemas und hilft, das Becken sowie den Rumpf im Gleichgewicht zu halten. Er kann Vorwärtsgerichtet (Anterior) oder Rückwärtsgerichtet (Posterior) eingesetzt werden.

Auf der Seite 2 finden Sie Konfigurations-Beispiele. Bestellt wird immer die Grundversion "P" plus Zubehör.

Eigenschaften : Sehr einfach und ohne Werkzeug verstellbar; kann leicht gefaltet werden, ohne dass das Zubehör abgenommen werden muss; Lenkräder mit Feststeller, Hinterräder mit Rücklaufsperrern, Schleifbremsen und Feststellbremsen.

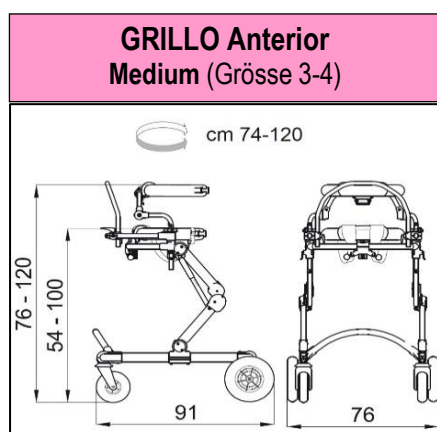

Masse und Gewichte		Grösse Medium	
Maximale Belastung		90 kg	
Gesamtgewicht, Anterior		19.5 kg	
Gesamtgewicht, Posterior		17.7 kg	
Höhe Beckenführung	A	54 - 100 cm	
Höhe Thoraxführung	B	76 - 120 cm	
Umfang Thoraxführung		74 - 120 cm	
Zusatzgewichte		2 x 3.4 kg	
Körpergrösse Benutzer	C	110 - 165 cm	

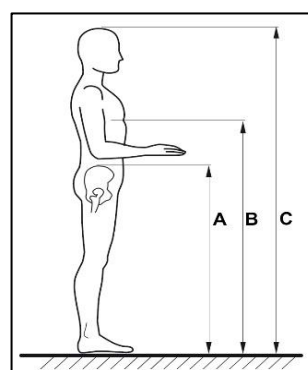
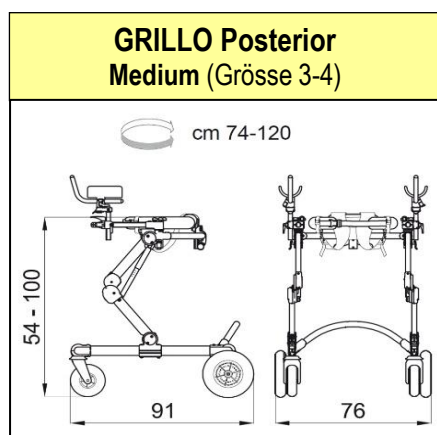

Stellen Sie sicher, dass die Masse A und B in der Illustration, den Einstellbereich der Becken- und Thoraxführung nicht überschreiten.

GRILLO Medium (3-4)

Beispiele Anterior Versionen

Grillo Medium A/P



Grundversion A/P enthält :
Beckenführung, Sitzhose, Haltebügel,
Fussbedienbare Feststellbremse

Grillo Medium A/PT



= Version A/P, mit Option :
Thoraxführung

Grillo Medium A/PA



= Version A/P, mit Option :
Unterarmauflagen

Beispiele Posterior Versionen

Grillo Medium P/P



Grundversion P/P enthält :
Beckenführung, Sitzhose, Handgriffe,
Fussbedienbare Feststellbremse

Grillo Medium P/PT













= Version P/P, mit Option :
Thoraxführung

Grillo Medium P/PA



= Version P/P, mit Option :
Unterarmauflagen

GRILLO Medium (3-4)

Grundmodell Anterior A/P <input type="checkbox"/>		Art. Nr. 106695 CHF 3'640.--	Preise in CHF gültig ab 1.01.2020
Grundmodell Posterior P/P <input type="checkbox"/>		Art. Nr. 106632 CHF 3'640.--	Zubehör inbegriffen = <input checked="" type="checkbox"/>
Code 925, 924 & 930 können in kleinerer Grösse verwendet werden			
Grundausrüstung und Optionen			
924 Beckenführung Führung in Grösse S wenn erwünscht <input type="checkbox"/> <input checked="" type="checkbox"/> Art-Nr. 103636 Standard		930 Sitzhose Führung in Grösse S wenn erwünscht <input type="checkbox"/> <input checked="" type="checkbox"/> Art-Nr. 103632 Standard	
926 Haltebügel Nur für Anterior <input checked="" type="checkbox"/> Art-Nr. 103587 Standard		927 Handgriffe Nur für Posterior <input checked="" type="checkbox"/> Art-Nr. 103588 Standard	
809 Unterarmauflagen Nur für Anterior <input type="checkbox"/> Art-Nr. 103574 CHF 665.40		809 Unterarmauflagen Nur für Posterior <input type="checkbox"/> Art-Nr. 103577 CHF 727.--	
939 Ergonomische Handgriffe <input type="checkbox"/> Art-Nr. 102974 CHF 175.30		919 Lendenstütze Nur für Posterior <input type="checkbox"/> Art-Nr. 103793 CHF 259.70	
865 Kopfstütze nur Komb. mit Code 925 Nur für Posterior <input type="checkbox"/> Art-Nr. 102968 CHF 503.10		815 Sattel abklappbar <input type="checkbox"/> Art-Nr. 103603 CHF 340.80	
890-SC Trennschiene ohne Beinführungen <input type="checkbox"/> Art-Nr. 102812 CHF 564.70		890-C Trennschiene mit Beinführungen <input type="checkbox"/> Art-Nr. 102809 CHF 632.90	
890-SC Trennschiene ohne Beinführungen <input type="checkbox"/> Art-Nr. 102812 CHF 564.70		810 Zusatzgewichte <input type="checkbox"/> Art-Nr. 105605 CHF 207.70	
923 Schiebehilfe für den Begleiter <input type="checkbox"/> Art-Nr. 103581 CHF 201.20		928 Hintere Breite um 7,5 cm reduziert <input type="checkbox"/> Art-Nr. 103642 CHF 295.40	

Total CHF ohne MwSt.

Bemerkungen :
