

Rechnungsanschrift:

Versandadresse:
 siehe Rechnungsanschrift

Bestellung
 Kostenvoranschlag

Kunden-Nr.: _____

Besteller: _____

Datum: _____

Unterschrift: _____

Kommission: _____

MOMO Dreirad RT40000

Das Dreirad als Therapiehilfe für Kinder, Jugendliche und Erwachsene

- Aluminiumrahmen mit extra tiefen Einstieg
- Felgenbremse mit separater Parkbremse
- winkelverstellbarer Lenkervorbau
- Lenkungsdämpfer zur Stabilisierung des Geradeauslaufs
- Trommelbremse im Vorderrad
- inkl. Schutzbleche und Korb



Maße - Grundmodell		12"	16"	20"	24"	26"	26" (XL)
A*	Pedal bis Oberkante Sattel	30 - 38 cm	42 - 57,5 cm	50 - 64,5 cm	56,5 - 73,5 cm	66,5 - 83 cm	74 - 90,5 cm
A**	Pedal bis Oberkante Sattel	33 - 41 cm	45 - 60 cm	52 - 68 cm	58 - 81,5 cm	67,5 - 91 cm	75 - 98,5 cm
B	Sattelstützrohr bis Vorbaurohr	33 cm	39 cm	45 cm	52 cm	58 cm	58 cm
C	Radstand	68 cm	80 cm	91 cm	104 cm	112 cm	112 cm
D	Einstiegshöhe	16 cm	18 cm	20 cm	22 cm	23 cm	23 cm
E	Länge über Alles	102 cm	120 cm	140 cm	165 cm	178 cm	178 cm
	Breite über Alles	58 cm	65 cm	69 cm	75 cm	75 cm	75 cm
	max. Belastung	40 kg	60 kg	80 kg	100 kg	120 kg	120 kg
	Gewicht	12 kg	14,5 kg	17 kg	19,5 kg	21,5 kg	21,7 kg

* Maß mit Standard Sattelstütze / ** Maß mit T-Sattelstütze

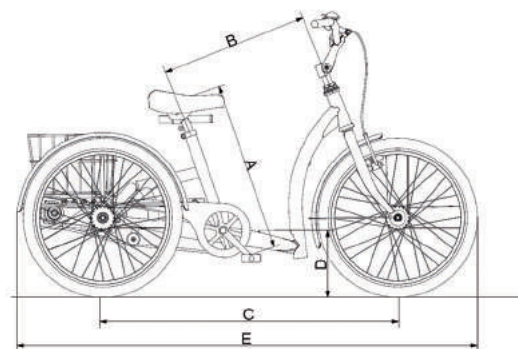

Grundmodell					
MOMO 12" (HMV-Nr.: 22.51.02.0053)	MOMO 16" (HMV-Nr.: 22.51.02.0054)	MOMO 20" (HMV-Nr.: 22.51.02.0055)	MOMO 24" (HMV-Nr.: 22.51.02.0051)	MOMO 26" (HMV-Nr.: 22.51.02.0052)	MOMO 26" (XL) (HMV-Nr.: 22.51.02.0052)
Grundausrüstung, ohne Trommelbremse und Schutzbleche hinten	Grundausrüstung	Grundausrüstung	Grundausrüstung, zusätzlich mit Lichtanlage nach StVZO	Grundausrüstung, zusätzlich mit Lichtanlage nach StVZO	Grundausrüstung, zusätzlich mit Lichtanlage nach StVZO
Preis / Stück	Preis / Stück	Preis / Stück	Preis / Stück	Preis / Stück	Preis / Stück
<input type="checkbox"/> 3701000 CHF 1048.00	<input type="checkbox"/> 3702000 CHF 1598.00	<input type="checkbox"/> 3703000 CHF 1738.00	<input type="checkbox"/> 3704000 CHF 1998.00	<input type="checkbox"/> 3705000 CHF 2168.00	<input type="checkbox"/> 3706000 CHF 2378.00





Rahmenfarben								
Farbauswahl für 12"			Farbauswahl für 16" + 20"			Farbauswahl für 24" + 26"		
Preis			Preis			Preis		
<input type="checkbox"/> Telemagenta (Pink) (9200012)	inkl.		<input type="checkbox"/> Melonengelb (9200006)	inkl.		<input type="checkbox"/> Anthrazit metallic (9200014)	inkl.	
<input type="checkbox"/> Himmelblau (9200013)	inkl.		<input type="checkbox"/> Marineblau (9200008)	inkl.		<input type="checkbox"/> Reinweiß (9200100)	inkl.	
<input type="checkbox"/> Reinweiß (9200100)	inkl.		<input type="checkbox"/> Reinweiß (9200100)	inkl.				



Konfigurationsmöglichkeiten - Antrieb			
	Art.-Nr.	Antrieb	Aufpreis / Stück
	<input type="checkbox"/> 3700001	Starrer Zahnkranz (Standardkonfiguration, wenn nicht anders angegeben)	inkl.
	<input type="checkbox"/> 3700004	Freilaufbremsnabe (mit Rücktrittbremse)	CHF 198.00
	<input type="checkbox"/> 3700403	Umschaltung starrer Zahnkranz auf Leerlaufnabe	CHF 398.00
	<input type="checkbox"/> 3800002	Extra leichte Übersetzung (nur für oben genannte Antriebsarten)	inkl.
	<input type="checkbox"/> 3700303	Umschaltung zwischen starrem Zahnkranz, Leerlaufnabe und 3-Gang-Freilaufbremsnabe mit Rückfahroption	CHF 658.00
	<input type="checkbox"/> 3700005	3-Gang-Freilaufbremsnabe (mit Rücktrittbremse)	CHF 248.00
	<input type="checkbox"/> 3700007	3-Gang-Freilaufbremsnabe mit Rückfahroption	CHF 448.00
	<input type="checkbox"/> 3700008	7-Gang-Freilaufbremsnabe (mit Rücktrittbremse)	CHF 438.00
	<input type="checkbox"/> 3700202	7-Gang-Freilaufnabe mit Rollenbremse (Bremsgriff am Lenker montiert, ohne Rücktrittbremse)	CHF 658.00

Sättel											
Standard-Sattel (Standardkonfiguration, wenn nicht anders angegeben)			Gel-Sattel				Sattelsitz mit Sitzbeinmulden				
	Breite	Länge		Breite hinten	Breite vorne	Länge		Breite hinten	Breite vorne	Länge hinten	Länge gesamt
Gr. 1	15 cm	21 cm	Gr. 1	19 cm	4 cm	24 cm	Gr. 1	20,5 cm	4 cm	9,5 cm	14,5 cm
Gr. 2	15 cm	24 cm	Gr. 2	24 cm	7 cm	27 cm	Gr. 2	24 cm	4 cm	9,5 cm	14,5 cm
Gr. 3	18 cm	26 cm									
Preis / Stück			Aufpreis / Stück				Aufpreis / Stück				
<input type="checkbox"/> Gr. 1 (3701001)	inkl.		<input type="checkbox"/> Gr. 1 (3701024)	CHF 69.00			<input type="checkbox"/> Gr. 1 (3701003)	CHF 258.00			
<input type="checkbox"/> Gr. 2 (3702001)	inkl.		<input type="checkbox"/> Gr. 2 (3702024)	CHF 69.00			<input type="checkbox"/> Gr. 2 (3702003)	CHF 258.00			
<input type="checkbox"/> Gr. 3 (3703001)	inkl.										

Sättel				Sattelstützen				
Einradsattel – Bananenform (Achtung: min. Schrittlänge erhöht sich um 2 cm)				Mofa-Sattel (Achtung: min. Schrittlänge erhöht sich um 2 cm)				
Breite hinten	Breite mittig	Breite vorne	Länge	Breite hinten	Breite vorne	Länge hinten	Länge gesamt	
11 cm	6 cm	8 cm	25 cm	26 cm	9,5 cm	12 cm	25 cm	
Aufpreis / Stück				Aufpreis / Stück				
<input type="checkbox"/> 3700010 CHF 129.00				<input type="checkbox"/> 3700023 CHF 192.00				
				Standard-Sattelstütze (Standardkonfiguration, wenn nicht anders angegeben)				
				T-Sattelstütze – zur horizontalen Verstellung des Sattels				
				für		für		
				Gr. 1	12"	Gr. 1	12"	
				Gr. 2	16"	Gr. 2	16" + 20"	
				Gr. 3	20" - 26"	Gr. 3	24" + 26"	
				Preis / Stück		Aufpreis / Stück		
				<input type="checkbox"/> Gr. 1 (3701004)	inkl.		<input type="checkbox"/> Gr. 1 (3701005)	CHF 99.00
				<input type="checkbox"/> Gr. 2 (3702004)	inkl.		<input type="checkbox"/> Gr. 2 (3702005)	CHF 99.00
				<input type="checkbox"/> Gr. 3 (3703004)	inkl.		<input type="checkbox"/> Gr. 3 (3703005)	CHF 99.00

Aufnahmebügel			Kopfstütze		
Aufnahmebügel mit Halterung – nur in Verbindung mit der T-Sattelstütze nutzbar			Kopfstütze – nur in Verbindung mit einem Aufnahmebügel nutzbar		
	max. Höhe*	Tiefe		Breite	Höhe
Gr. 1	20 cm	12 cm	Gr. 1	20 cm	15 cm
Gr. 2	30 cm	12 cm	Gr. 2	23 cm	18 cm
Gr. 3	37 cm	12 cm			
Gr. 4	53 cm	12 cm			
nach Maß	___ cm (max. 85 cm)	___ cm (max. 30 cm)			
* max. Höhe: gemessen vom Standard-Sattel bis zur Oberkante der jeweiligen Pelotte					
			Preis / Satz		
<input type="checkbox"/> Gr. 1 (3701007)			CHF 160.00		
<input type="checkbox"/> Gr. 2 (3702007)			CHF 160.00		
<input type="checkbox"/> Gr. 3 (3703007)			CHF 160.00		
<input type="checkbox"/> Gr. 4 (3704007)			CHF 160.00		
<input type="checkbox"/> nach Maß (3709007)			CHF 339.00		
			Preis / Stück		
			<input type="checkbox"/> Gr. 1 (3701029) CHF 418.00		
			<input type="checkbox"/> Gr. 2 (3702029) CHF 418.00		

Rumpfstützen		Beckenstützen	
Dynamische Rückenpelotte – gepolstert mit Gurt und Halterung (nur in Verbindung mit einem Aufnahmebügel nutzbar)		Breitenverstellbare Rückenpelotte gepolstert, inkl. Halterung (nur in Verbindung mit einem Aufnahmebügel nutzbar)	
			
Breite		Breite	
Gr. 1	20 - 30 cm	Gr. 1	20 - 28 cm
Gr. 2	25 - 35 cm	Gr. 2	25 - 33 cm
Gr. 3	30 - 40 cm	Gr. 3	30 - 36 cm
Preis / Stück		Preis / Stück	
<input type="checkbox"/> Gr. 1 (3701008)	CHF 298.00	<input type="checkbox"/> Gr. 1 (3701025)	CHF 400.00
<input type="checkbox"/> Gr. 2 (3702008)	CHF 298.00	<input type="checkbox"/> Gr. 2 (3702025)	CHF 400.00
<input type="checkbox"/> Gr. 3 (3703008)	CHF 298.00	<input type="checkbox"/> Gr. 3 (3703025)	CHF 400.00
Dynamische Beckenführungspelotte gepolstert mit Gurt und Halterung (nur in Verbindung mit einem Aufnahmebügel nutzbar)		Breitenverstellbare Beckenführungspelotte – gepolstert, inkl. Halterung (nur in Verbindung mit einem Aufnahmebügel nutzbar)	
			
Breite		Breite	
Gr. 1	20 - 30 cm	Gr. 1	20 - 28 cm
Gr. 2	25 - 35 cm	Gr. 2	25 - 33 cm
Gr. 3	30 - 40 cm	Gr. 3	30 - 36 cm
Preis / Stück		Preis / Stück	
<input type="checkbox"/> Gr. 1 (3701009)	CHF 298.00	<input type="checkbox"/> Gr. 1 (3701026)	CHF 400.00
<input type="checkbox"/> Gr. 2 (3702009)	CHF 298.00	<input type="checkbox"/> Gr. 2 (3702026)	CHF 400.00
<input type="checkbox"/> Gr. 3 (3703009)	CHF 298.00	<input type="checkbox"/> Gr. 3 (3703026)	CHF 400.00

Begurtungssystem					
Brustgurt – für die breitenverstellbare Rückenpelotte			Positionierungsweste – für die breitenverstellbare Rückenpelotte		
					
	Breite	Länge		Breite innen	Breite gesamt
Gr. 1	5 cm	18,5 cm	Gr. 1	8 cm	25 cm
Gr. 2	6,5 cm	25,5 cm	Gr. 2	9 cm	30 cm
Gr. 3	7 cm	30,5 cm	Gr. 3	12 cm	34 cm
Preis / Stück			Preis / Stück		
<input type="checkbox"/> Gr. 1 (3701050)	CHF 119.00		<input type="checkbox"/> Gr. 1 (3701051)	CHF 275.00	
<input type="checkbox"/> Gr. 2 (3702050)	CHF 119.00		<input type="checkbox"/> Gr. 2 (3702051)	CHF 275.00	
<input type="checkbox"/> Gr. 3 (3703050)	CHF 119.00		<input type="checkbox"/> Gr. 3 (3703051)	CHF 275.00	

Begurtungssystem											
Sitzhose T-Form – für die breitenverstellbare Beckenpelotte					4-Punkt-Beckengurt – für die breitenverstellbare Beckenpelotte						
	Breite Sitzfläche	Breite vorne	Länge Sitzfläche	Länge gesamt			Breite Außenteile	Breite Mittelteil	Länge Außenteil	Länge Mittelteil	
Gr. 1	24 cm	23 cm	15 cm	32 cm		Gr. 1	7 cm	7 cm	12 cm	12 cm	
Gr. 2	26 cm	26 cm	17 cm	34 cm		Gr. 2	9 cm	8,5 cm	13 cm	14 cm	
Gr. 3	28 cm	28 cm	19 cm	38 cm		Gr. 3	11,5 cm	11 cm	15 cm	16 cm	
Preis / Stück					Preis / Stück						
<input type="checkbox"/> Gr. 1 (3701052) CHF 204.00 <input type="checkbox"/> Gr. 2 (3702052) CHF 204.00 <input type="checkbox"/> Gr. 3 (3703052) CHF 204.00					<input type="checkbox"/> Gr. 1 (3701053) CHF 210.00 <input type="checkbox"/> Gr. 2 (3702053) CHF 210.00 <input type="checkbox"/> Gr. 3 (3703053) CHF 210.00						

Zubehör										
Universal-Aufnahme – für Begurtungen bei Nutzung ohne Pelotten (Breite = 27.5 cm)		Handpositionierungshilfe – für alle Lenker (bei keiner Mengenangabe: Standard = 1 Stück)			Lenkeinschlagbegrenzer – einstellbar bis zur Richtungsfeststellung (inkl. bei Lenkung für Begleitperson)			Vorbauverlängerung		
			Breite vorne							
		Gr. 0	8,5 cm				für			
		Gr. 1	10 cm			Gr. 1	12"		Gr. 1	12"
		Gr. 2	12 cm			Gr. 2	16" - 26"		Gr. 2	16" - 26"
		Gr. 3	14 cm							
Preis / Stück		Preis / Stück			Preis / Stück			Preis / Stück		
<input type="checkbox"/> 3702055 CHF 135.00		<input type="checkbox"/> Gr. 0 (3700054) CHF 87.00 <input type="checkbox"/> Gr. 1 (3701054) CHF 87.00 <input type="checkbox"/> Gr. 2 (3702054) CHF 87.00 <input type="checkbox"/> Gr. 3 (3703054) CHF 87.00			<input type="checkbox"/> Gr. 1 (3701006) CHF 160.00 <input type="checkbox"/> Gr. 2 (3703006) CHF 160.00			<input type="checkbox"/> Gr. 1 (3701022) CHF 32.00 <input type="checkbox"/> Gr. 2 (3702022) CHF 32.00		

Lenker										
Classic-Lenker – schwarz (Standardkonfiguration, wenn nicht anders angegeben)		Touringlenker			Rundlenker			Multifunktionslenker geeignet für 20" - 26"		
	Standard bei	Breite			Breite	Tiefe			Breite	Tiefe
Gr. 1	12"	47 cm		Gr. 1	55 cm	17 cm	Gr. 1	40 cm	17 cm	
Gr. 2	16"	49 cm		Gr. 2	58 cm	17 cm	Gr. 2	43 cm	25 cm	Gr. 1
Gr. 3	20"	52 cm								61,5 cm
Gr. 4	24" - 26"	58 cm								16,5 cm
Preis / Stück		Aufpreis / Stück			Aufpreis / Stück			Aufpreis / Stück		
<input type="checkbox"/> Gr. 1 (3701011) inkl. <input type="checkbox"/> Gr. 2 (3702011) inkl. <input type="checkbox"/> Gr. 3 (3703011) inkl. <input type="checkbox"/> Gr. 4 (3704011) inkl.		<input type="checkbox"/> Gr. 1 (3701012) CHF 125.00 <input type="checkbox"/> Gr. 2 (3702012) CHF 125.00			<input type="checkbox"/> Gr. 1 (3701013) CHF 129.00 <input type="checkbox"/> Gr. 2 (3702013) CHF 129.00			<input type="checkbox"/> 3702014 CHF 198.00		

Lenkerbremse										
Rundlenker mit Bremshebelring					Rundlenker mit Bremsfunktion Die Betätigung der Bremsfunktion erfolgt durch einfaches Herunterdrücken des Rundlenkers					
Preis / Stück					Preis / Stück					
<input type="checkbox"/> Gr. 1 (3701028) CHF 385.00 <input type="checkbox"/> Gr. 2 (3702028) CHF 385.00					<input type="checkbox"/> Gr. 1 (3701031) CHF 385.00 <input type="checkbox"/> Gr. 2 (3702031) CHF 385.00					



Lenkung

Schiebestange höhenstellbar und abnehmbar, mit integrierter Verdrehsicherung 	Feststellbremse für Begleitperson (nur in Verbindung mit Schiebestange nutzbar) 	Lenkung für Begleitperson – per Umlenkgestänge, inkl. Lenkeinschlagbegrenzer (nur in Verbindung mit Schiebestange nutzbar) 	<table border="1"> <thead> <tr> <th colspan="2">Preis / Stück</th> </tr> </thead> <tbody> <tr> <td><input type="checkbox"/> für 12" (3701010)</td> <td>CHF 539.00</td> </tr> <tr> <td><input type="checkbox"/> für 16" (3702010)</td> <td>CHF 539.00</td> </tr> <tr> <td><input type="checkbox"/> für 20" (3703010)</td> <td>CHF 539.00</td> </tr> <tr> <td><input type="checkbox"/> für 24" (3704010)</td> <td>CHF 539.00</td> </tr> <tr> <td><input type="checkbox"/> für 26" (3705010)</td> <td>CHF 539.00</td> </tr> </tbody> </table>	Preis / Stück		<input type="checkbox"/> für 12" (3701010)	CHF 539.00	<input type="checkbox"/> für 16" (3702010)	CHF 539.00	<input type="checkbox"/> für 20" (3703010)	CHF 539.00	<input type="checkbox"/> für 24" (3704010)	CHF 539.00	<input type="checkbox"/> für 26" (3705010)	CHF 539.00
Preis / Stück															
<input type="checkbox"/> für 12" (3701010)	CHF 539.00														
<input type="checkbox"/> für 16" (3702010)	CHF 539.00														
<input type="checkbox"/> für 20" (3703010)	CHF 539.00														
<input type="checkbox"/> für 24" (3704010)	CHF 539.00														
<input type="checkbox"/> für 26" (3705010)	CHF 539.00														
<input type="checkbox"/> 3700011 Preis / Stück CHF 210.00	<input type="checkbox"/> 3700012 Preis / Stück CHF 148.00														

Kurbel

Stufenlos einstellbare Kurbelverkürzer zur Anpassung der Pedalamplitude hierdurch entsteht keine Verbreiterung des Pedalabstandes 	Kurbelverkürzer – minimale Verbreiterung des Pedalabstandes, Verkürzung um 2,5 bzw. 5 cm 	Spezialkurbel für Kniekontraktur für 20" - 26" 
<input type="checkbox"/> für 12" - 20" (3700016) <input type="checkbox"/> für 24"+26" (3704016)	<input type="checkbox"/> für 16" + 20" (3702015) <input type="checkbox"/> für 24" + 26" (3705015)	<input type="checkbox"/> rechts montiert (3703015) <input type="checkbox"/> links montiert (3704015)
Preis / Paar CHF 198.00 CHF 198.00	Preis / Paar CHF 112.00 CHF 112.00	Preis / Stück CHF 464.00 CHF 464.00

Pedale

Fußpositionierungspedale – mit Rennhaken und Ausgleichsgewichten 	Heimtrainerpedale 	Fußschalen – breitenverstellbar, mit Positionierungsgurten 																								
Tiefe 13 cm	Breite 12 cm	<table border="1"> <thead> <tr> <th></th> <th>min. Breite vorne</th> <th>max. Breite vorne</th> <th>min. Breite hinten</th> <th>max. Breite hinten</th> <th>Länge</th> </tr> </thead> <tbody> <tr> <td>Gr. 1</td> <td>8,7 cm</td> <td>10,4 cm</td> <td>5,7 cm</td> <td>7,4 cm</td> <td>17,4 cm</td> </tr> <tr> <td>Gr. 2</td> <td>9,5 cm</td> <td>12 cm</td> <td>6,7 cm</td> <td>9,2 cm</td> <td>20,1 cm</td> </tr> <tr> <td>Gr. 3</td> <td>11,5 cm</td> <td>14 cm</td> <td>8,1 cm</td> <td>10,6 cm</td> <td>23,8 cm</td> </tr> </tbody> </table>		min. Breite vorne	max. Breite vorne	min. Breite hinten	max. Breite hinten	Länge	Gr. 1	8,7 cm	10,4 cm	5,7 cm	7,4 cm	17,4 cm	Gr. 2	9,5 cm	12 cm	6,7 cm	9,2 cm	20,1 cm	Gr. 3	11,5 cm	14 cm	8,1 cm	10,6 cm	23,8 cm
	min. Breite vorne	max. Breite vorne	min. Breite hinten	max. Breite hinten	Länge																					
Gr. 1	8,7 cm	10,4 cm	5,7 cm	7,4 cm	17,4 cm																					
Gr. 2	9,5 cm	12 cm	6,7 cm	9,2 cm	20,1 cm																					
Gr. 3	11,5 cm	14 cm	8,1 cm	10,6 cm	23,8 cm																					
<input type="checkbox"/> 3700013 Aufpreis / Paar CHF 117.00	<input type="checkbox"/> 3700014 Aufpreis / Paar CHF 81.00	<input type="checkbox"/> Gr. 1 (3701017) <input type="checkbox"/> Gr. 2 (3702017) <input type="checkbox"/> Gr. 3 (3704017)																								
		Preis / Paar CHF 274.00 CHF 274.00 CHF 274.00																								

Fußschalen mit Beinführung

Fußschalen mit Beinführung – breitenverstellbar und mit Positionierungsgurten 								
	min. Breite vorne	max. Breite vorne	min. Breite hinten	max. Breite hinten	Länge	min. Höhe Beinführung	max. Höhe Beinführung	
Gr. 1	8,7 cm	10,4 cm	5,7 cm	7,4 cm	17,4 cm	15 cm	18,5 cm	
Gr. 2	9,5 cm	12 cm	6,7 cm	9,2 cm	20,1 cm	18 cm	22 cm	
Gr. 3	11,5 cm	14 cm	8,1 cm	10,6 cm	23,8 cm	21 cm	26 cm	
Gr. 4	11,5 cm	14 cm	8,1 cm	10,6 cm	23,8 cm	28 cm	36 cm	
							Preis / Paar <input type="checkbox"/> Gr. 1 (3701018) <input type="checkbox"/> Gr. 2 (3702018) <input type="checkbox"/> Gr. 3 (3703018) <input type="checkbox"/> Gr. 4 (3704018)	CHF 467.00 CHF 467.00 CHF 467.00 CHF 467.00

Fußschalen mit dynamischer Beinführung

Fußschalen mit dynamischer Beinführung
breitenverstellbar und mit Positionierungsgurten

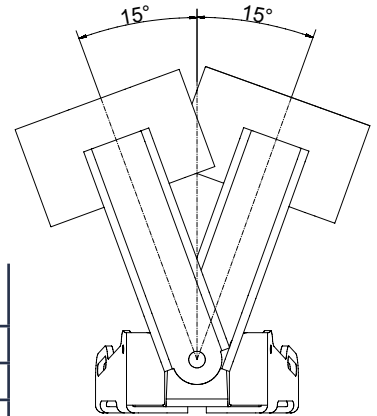



	min. Breite vorne	max. Breite vorne	min. Breite hinten	max. Breite hinten	Länge	min. Höhe Beinführung	max. Höhe Beinführung
Gr. 1	8,7 cm	10,4 cm	5,7 cm	7,4 cm	17,4 cm	15 cm	18,5 cm
Gr. 2	9,5 cm	12 cm	6,7 cm	9,2 cm	20,1 cm	18 cm	22 cm
Gr. 3	12 cm	15 cm	8,8 cm	11,8 cm	24 cm	20,5 cm	25,5 cm

Preis / Paar

- Gr. 1 (3701035)
- Gr. 2 (3702035)
- Gr. 3 (3703035)

CHF 611.00
CHF 611.00
CHF 611.00

Konfigurationsmöglichkeiten - Lichtenlage

	Art.-Nr.	Lichtenlage	für	Aufpreis / Satz
 	<input type="checkbox"/> 3703021	Aufrüstung einer Lichtenlage mit Seitenläufer und Reflektoren nach StVZO (am Hinterrad montiert)	12"	CHF 239.00
	<input type="checkbox"/> 3702021	Aufrüstung einer Lichtenlage mit Seitenläufer und Reflektoren nach StVZO	16" + 20"	CHF 239.00
	<input type="checkbox"/> 3701021	Aufrüstung einer Lichtenlage mit Nabendynamo und Reflektoren nach StVZO (nicht möglich in Verbindung mit einem Elektro-Antrieb)	16" + 20"	CHF 400.00
	<input type="checkbox"/> 3705021	Lichtenlage bei Nutzung eines Elektro-Antriebs (diese Lichtenlange wird bei 24" + 26"-Rädern, die mit einem Elektro-Antrieb bestellt werden, automatisch verbaut)	16" + 20"	CHF 239.00
	<input type="checkbox"/> 3704021	Lichtenlage mit Nabendynamo nicht möglich in Verbindung mit einem Elektro-Antrieb	24" + 26"	CHF 172.00

Achsausleger

Abnehmbare Achsausleger – nicht möglich bei Umschaltungsantrieben

Preis / Satz

- für 20" (3703023)
- für 24" (3704023)
- für 26" (3705023)

CHF 666.00
CHF 666.00
CHF 666.00

Elektro-Unterstützung

Eine Motorunterstützung bei der Nutzung eines Dreirades ist für viele Anwender sinnvoll und aufgrund der Indikation erforderlich. So ist oftmals die Anfahrtsituation für einige Nutzer das einzige Hindernis zur eigenständigen Nutzung des Rades. Bei Krankheitsbildern wie Dystrophien ist wiederum eine permanente Unterstützung zum Ausgleich des relativen Kraftverlusts der Muskulatur erforderlich.

Um den medizinischen Nutzen des Dreiradfahrens auch diesen Menschen zugänglich zu machen, haben wir einen neuartigen Elektro-Antrieb zur Restkraftunterstützung entwickelt. Basierend auf der Hardware des kanadischen Herstellers für E-Bikes, BionX, haben wir speziell auf oben beschriebene Anforderungen abgestimmte Setups erarbeitet.

Alle Räder sind mit einem 250 Watt starkem bürstenlosen Nabenfrontmotor, einem 6,6Ah starkem Lithium-Ionen-Akku, einem digitalem Display und einem Ladegerät ausgerüstet. Das Display kann wahlweise für den Fahrer oder für die Begleitperson zugänglich montiert werden.

In allen Setups ist die Stärke der Unterstützung in vier Stufen verstellbar. Die Unterstützung ergibt sich aus dem Pedaldruck und einem Faktor je nach Stufe von ca. 1,4- bis 3-fach.

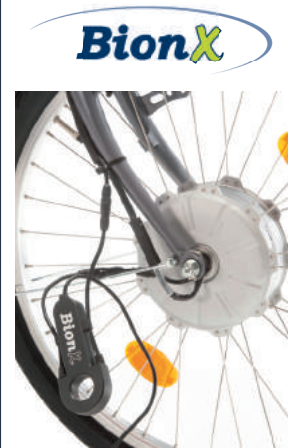

Anfahrlilfe

Anfahrlilfe	Art.-Nr.	für	Aufpreis / Stück
Mit diesem Setup erfährt der Fahrer bei leichtem Druck auf das Pedal und minimalem Anfahren eine unmittelbare Unterstützung durch den Motor bis 3km/h, welche dann zur Fahrunterstützung bis 6 km/h wird. Höhere Geschwindigkeiten werden in diesem Setup nur durch Muskelkraft möglich.	<input type="checkbox"/> 3702080	16"	CHF 3511.00
	<input type="checkbox"/> 3703080	20"	CHF 3511.00
	<input type="checkbox"/> 3704080	24"	CHF 3511.00
	<input type="checkbox"/> 3705080	26"	CHF 3511.00

Anfahrlilfe Plus

Anfahrlilfe Plus	Art.-Nr.	für	Aufpreis / Stück
Mit diesem Setup erfährt der Fahrer bei leichtem Druck auf das Pedal und minimalem Anfahren eine unmittelbare Unterstützung durch den Motor bis 4/6 km/h bei 16" + 20" und bis 8 km/h bei 24" + 26", welche dann zur Fahrunterstützung bis 10 km/h wird. Höhere Geschwindigkeiten werden in diesem Setup nur durch Muskelkraft möglich.	<input type="checkbox"/> 3702081	16"	CHF 3511.00
	<input type="checkbox"/> 3703081	20"	CHF 3511.00
	<input type="checkbox"/> 3704081	24"	CHF 3511.00
	<input type="checkbox"/> 3705081	26"	CHF 3511.00

Mobil

Mobil	Art.-Nr.	für	Aufpreis / Stück
Mit diesem Setup erfährt der Fahrer bei leichtem Druck auf das Pedal und minimalem Anfahren eine unmittelbare Unterstützung durch den Motor bis 4/6 km/h bei 16" + 20" und bis 10 km/h bei 24" + 26", welche dann zur Fahrunterstützung bis 10/12,5 km/h bei 16" + 20" und bis 17,5 km/h bei 24" + 26" wird. Höhere Geschwindigkeiten werden in diesem Setup nur durch Muskelkraft möglich.	<input type="checkbox"/> 3702082	16"	CHF 3511.00
	<input type="checkbox"/> 3703082	20"	CHF 3511.00
	<input type="checkbox"/> 3704082	24"	CHF 3511.00
	<input type="checkbox"/> 3705082	26"	CHF 3511.00

Positionierung des Displays

Display – am Lenker montiert (Standardkonfiguration, wenn nicht anders angegeben)	Display – hinten am Korb montiert	Zubehör	
		Analysekabel – erforderlich zur Softwarewartung; bei der Erstbestellung eines BionX-Modells erfolgt die Lieferung kostenfrei; zum Verbleib beim ausliefernden Fachhändler	Wartungssoftware – bitte tragen Sie hier die E-Mail-Adresse ein, an die wir die kostenlose Wartungssoftware senden sollen
Preis / Stück	Preis / Stück	Preis / Stück	Preis / Stück
<input type="checkbox"/> 3700089 inkl.	<input type="checkbox"/> 3700189 inkl.	<input type="checkbox"/> 3700289 CHF 152.00	<input type="checkbox"/> 3700389 inkl.

Sonderbauten

Nachträgliche Setup-Wechsel sind per Software-Update möglich, sowie eine Individualisierung der Anfahrcharakteristik.

Bitte schildern Sie uns nach Möglichkeit kurz schriftlich das Anforderungsprofil und wir werden uns dann bzgl. möglicher Lösungen mit Ihnen in Verbindung setzen.

Bei Fragen hierzu wenden Sie sich bitte an unseren für Sie zuständigen Außendienstmitarbeiter.

Elektro-Unterstützung

In Ergänzung zu unseren E-Antrieb-Optionen mit Komponenten des Herstellers BionX, haben wir auch sehr gute Erfahrungen mit analogen Antriebssystemen in den letzten Jahren gemacht.

Jedes System und jede Bauart hat spezifische Eigenschaften, welche entsprechend der individuellen Bedürfnisse zu bewerten sind.

Nachfolgende Antriebssysteme arbeiten einheitlich mit einem sogenannten Bewegungssensor, welcher die Tretbewegung registriert und dann die Motorunterstützung entsprechend der Voreinstellung freischaltet.



Passiver Antrieb

Passiver Antrieb

Bei diesem Antriebstyp setzen wir Hardware des Herstellers **Heinzmann** ein, welche aus einem Drehgriff, einem Bewegungssensor, einem 250 Watt Vorderrad-Nabenmotor und einem 9 Ah Lithium-Ionen-Akku besteht.

Der Drehgriff wird hinten am Korb montiert und ist so nur für die Begleitperson zu bedienen. Mittels des Drehgriffs ist die unterstützende Motorleistung sehr fein voreinzustellen und der Anwender erfährt die Unterstützung sobald er eigenständig anfängt zu pedalieren.

Die max. unterstützte **Geschwindigkeit beträgt 6km/h bei 16", 6,9 km/h bei 20", 16,9 km/h bei 24" und 18,4 km/h bei 26"**.

Art.-Nr.	für	Aufpreis / Stück
<input type="checkbox"/> 3702032	16"	CHF 3291.00
<input type="checkbox"/> 3703032	20"	CHF 3291.00
<input type="checkbox"/> 3704032	24"	CHF 3291.00
<input type="checkbox"/> 3705032	26"	CHF 3291.00

Aktiver Antrieb mit Drehgriff

Aktiver Antrieb mit Drehgriff

Bei diesem Antriebstyp setzen wir Hardware des Herstellers **Heinzmann** ein, welche aus einem Drehgriff, einem Bewegungssensor, einem 250 Watt Vorderrad-Nabenmotor und einem 9 Ah Lithium-Ionen-Akku besteht.

Der Drehgriff wird am Lenker montiert. Mittels des Drehgriffs kann der Anwender rein motorgetrieben bis zu einer **Geschwindigkeit von ca. 3,5 km/h bei 16"/20" und ca. 6 km/h bei 24" + 26"** anfahren.

Sobald der Anwender beginnt zu pedalieren erweitert sich die Unterstützung. Die max. unterstützte Geschwindigkeit beträgt dann **6 km/h bei 16", 6,9 km/h bei 20", 16,9km/h bei 24" und 18,4 km/h bei 26"**.

Art.-Nr.	für	Aufpreis / Stück
<input type="checkbox"/> 3702019	16"	CHF 3444.00
<input type="checkbox"/> 3703019	20"	CHF 3444.00
<input type="checkbox"/> 3704019	24"	CHF 3444.00
<input type="checkbox"/> 3705019	26"	CHF 3444.00

Aktiver Antrieb mit Taster und Display

Aktiver Antrieb mit Taster und Display

Bei diesem Antriebstyp setzen wir Hardware des Herstellers **Ansmann** ein, welche aus einem Display mit Tastern, einem Bewegungssensor, einem 250 Watt Vorderrad-Nabenmotor und einem 9Ah Lithium-Ionen-Akku besteht.

Das Display wird am Lenker montiert. Mittels einer Taste kann der Anwender rein motorgetrieben bis zu einer **Geschwindigkeit von ca. 3,5 km/h bei 16"/20" und ca. 6 km/h bei 24" + 26"** anfahren.

Sobald der Anwender beginnt zu pedalieren erweitert sich die Unterstützung. Die Geschwindigkeitsbereiche sind in vier Stufen, ähnlich eines Tempomats, zu wählen und betragen im Maximum **9,5 km/h bei 16", 11 km/h bei 20", 21 km/h bei 24" und 25 km/h bei 26"**.

Art.-Nr.	für	Aufpreis / Stück
<input type="checkbox"/> 3702033	16"	CHF 3412.00
<input type="checkbox"/> 3703033	20"	CHF 3412.00
<input type="checkbox"/> 3704033	24"	CHF 3412.00
<input type="checkbox"/> 3705033	26"	CHF 3412.00